

# Katalóg 2020 – dodatok

## Domový elektroinštalačný materiál

Novinky pre rok 2020



- Inteligentný bezdrôtový vypínač Friends of Hue
- ABB-free@home® – rozširujúce USB rozhranie
- Výkonnejší radový stmievač pre LED žiarovky
- Infrapasívne snímače do kancelárie aj do priemyslu



---

# Obsah

004	<b>Návod, ako sa rýchlo a jednoducho orientovať v našom katalógu</b>
005	<b>Novinky</b>
006	<b>future® linear</b>
007	<b>ABB-free@home®</b>
008	<b>Stmievacie</b>
009	<b>Snímače pohybu</b>
014	<b>Produkty pre vyššiu bezpečnosť</b>
015	<b>Spínače a zásuvky IP 44, IP 54, IP 55, IP 66</b>
016	<b>Technické údaje</b>
018	<b>Register</b>

# Návod, ako sa rýchlo a jednoducho orientovať v našom katalógu

## Prehľad radenia spínačov v katalógu

Radenie	Význam
1	Spínač jednopólový
1So	Spínač jednopólový s orientačnou tlejivkou
1SSo	Spínač jednopólový so signalizačnou i orientačnou tlejivkou
1S	Spínač jednopólový so signalizačnou tlejivkou
1+1	Spínač jednopólový dvojité
1+1	Spínač jednopólový dvojité so zamedzením súčasnému stlačeniu oboch kolísk
2	Spínač dvojpólový
2S	Spínač dvojpólový so signalizačnou tlejivkou
3	Spínač trojpólový
5	Prepínač sériový
5So	Prepínač sériový (jeden obvod s orientačnou tlejivkou)
6	Prepínač striedavý
6So	Prepínač striedavý s orientačnou tlejivkou
6SSo	Prepínač striedavý so signalizačnou i orientačnou tlejivkou

So – orientačné osvetlenie tlejivkou (indikuje vypnutý stav spotrebiča)

Radenie	Význam
6S	Prepínač striedavý so signalizačnou tlejivkou
6+1	Prepínač striedavý a spínač jednopólový
6+6	Prepínač striedavý dvojité
6+6So	Prepínač striedavý dvojité (jeden obvod s orientačnou tlejivkou)
6+6/0	Prepínač striedavý a ovládač prepínací
7	Prepínač krížový
7So	Prepínač krížový s orientačnou tlejivkou
1/0	Ovládač zapínací
1/0So	Ovládač zapínací s orientačnou tlejivkou
1/0S	Ovládač zapínací so signalizačnou tlejivkou
1/0+1/0	Ovládač zapínací dvojité
1/0+1/0So	Ovládač zapínací dvojité (jeden obvod s orientačnou tlejivkou)
1/0+1/0	Ovládač zapínací dvojité so zamedzením súčasnému stlačeniu oboch kolísk
6/0	Ovládač prepínací
6/0So	Ovládač prepínací s orientačnou tlejivkou

S – signalizačné osvetlenie tlejivkou (indikuje zapnutý stav spotrebiča)

## Význam jednotlivých číslic kódu kompletности

Číslica	Význam	Príklad
1	Nekompletný funkčný prístroj dodávaný samostatne	prístroj spínača 3559-A01345
2	Prístroj s krytom	zásuvka 5519E-A02357 01
3	Kompletný prístroj	kompletný spínač 3553-01289 B1
4	Kryt	kryt spínača 3558E-A00651 03
5	Rámček	rámček Time® 3901F-A00110 01
6	Nevyhnutné príslušenstvo	nosná maska 5014A-B1018
7	Voliteľné príslušenstvo	tlejivka 3916-12221
8	Náhradná súčasť	priechodka ND3553-G50 B

### Zostavovanie prístrojov

V katalógu je pri výrobkoch pod objednávacím číslom uvedený kód, ktorý naznačuje, z akých komponentov sa daný prístroj kompletizuje, napr.: **1 2 3 4 5 6 7 8**

Biela číslica v čiernom poli udáva, akú časť kompletného prístroja popisovaný výrobok predstavuje. Čierna číslica v sivom poli udáva, aké komponenty je potrebné doplniť na zostavenie kompletného prístroja. Sivá číslica v bielom poli nemá pre popisovaný výrobok význam.

### Príklady kódu

3559-A01345 **1 2 3 4 5 6 7 8**

Popisovaný výrobok je prístroj spínača (1). Na zostavenie kompletného spínača je ďalej potrebný kryt spínača (4) a rámček v príslušnom dizajnovom rade (5).

3558E-A00651 03 **1 2 3 4 5 6 7 8**

Popisovaný výrobok je kryt spínača (4). Na zostavenie kompletného spínača je ďalej potrebný vlastný prístroj spínača (1) a rámček v príslušnom dizajnovom rade (5).

5519E-A02357 01 **1 2 3 4 5 6 7 8**

Popisovaný výrobok je zásuvka dodávaná s krytom (2). Na zostavenie kompletnej zásuvky je potrebný iba rámček v príslušnom dizajnovom rade (5).

5014A-B1018 **1 2 3 4 5 6 7 8**

Popisovaný výrobok je nosná maska (6). Na zostavenie kompletnej komunikačnej zásuvky je ďalej potrebná vlastná zásuvka (1), kryt (4) a rámček v príslušnom dizajnovom rade (5).

# Novinky

## Stručný prehľad

### Inteligentný bezdrôtový vypínač Friends of Hue

Náš prémiový dizajnový rad future® linear ponúka možnosť bezdrôtového diaľkového spínania, stmievania a zapnutia svetelných scén inteligentných žiaroviek a svietidiel Philips Hue. V súprave nájdete všetko potrebné. Stmievanie a svetelné scény nikdy neboli jednoduchšie. Vysielač je bezbatériový, nevyžaduje žiadnu údržbu. Viac na strane 6.



### ABB-free@home® – rozširujúce USB rozhranie

Do systémovej inštalácie ABB-free@home® je teraz pomocou rozširujúceho rozhrania s USB možné integrovať takisto hlásiče dymu a oxidu uhoľnatého. Viac na strane 7.

### Výkonnejší radový stmievač pre LED žiarovky

Na regulovanie jasov väčšieho počtu stmievateľných LED žiaroviek je v ponuke prístroj na montáž do rozvádzača. Okrem prispôsobenia minimálneho a maximálneho jasov je možné zvoliť režim fázovej regulácie – na nábežnej alebo zostupnej hrane, podľa charakteru svetelného zdroja. Stmievať je možné až 300 alebo až 800 W/V·A. K dispozícii sú takisto časové funkcie. Viac na strane 8.



### Infrapasívne snímače do kancelárie aj do priemyslu



Nové snímače prítomnosti sa pýšia moderným dizajnom a napr. možnosťou ovládania cez Bluetooth. Okrem štandardných výstupov s relé a s polovodičom je k dispozícii aj variant na ovládanie predradníkov DALI.

Priemyselný snímač pohybu nájde využitie v halách, skladoch alebo nakladacích rampách. Montážna výška môže byť 10 až 18 m. Zvýšený stupeň krytia IP 67 zaručí spoľahlivosť aj za sťažených podmienok. Môžete si zvoliť kruhovú alebo obdĺžnikovú oblasť zachytenia. Viac na stranách 9 - 13.

### Hlásič oxidu uhoľnatého môže zachrániť život

Prístroj rozpoznáva a signalizuje zvýšenú koncentráciu oxidu uhoľnatého v priestore. Tento plyn vznikajúci najmä pri nedokonalom spaľovaní nie je vidieť ani cítiť, a preto je veľmi nebezpečný. Pomocou bezdrôtového RF modulu je možné vzájomné prepojenie viacerých hlásičov, prípadne vyhodnotenie poplachového signálu v napojenom systéme, napr. v rámci inteligentnej inštalácie ABB-free@home®. Viac na strane 14.









Pre prístroje	Názov	Farba	Objedn. kód	Jednot. bal. ks
Pre dizajn	Technické údaje		Kompletnosť	
	<p><b>Súprava Friends of Hue smart switch</b></p> <p>Inteligentný ovládač na bezdrôtové diaľkové spínanie a stmievanie svetidiel Philips Hue. Možnosť využívania dvoch svetelných scén. Bezbatériové bezúdržbové vyhotovenie. Je možné používať tiež v rámci systémovej inštalácie ABB-free@home®.</p> <p>Vyžaduje Philips Hue Bridge 2. generácie (hranatý tvar) a Philips Hue App (verzia 3.2 alebo vyššia). Obsahuje vysieláč Friends of Hue smart switch, ovládací kryt, rámček, základňu a obojstranne lepiace pásky.</p> <p>Upevnenie na povrch alebo k inštalačnej krabici.</p>	štúdiová biela	<b>N</b> 2CKA006710A0011	1
future® linear	Typové číslo: 6716 UJ-84-500		<a href="#">1</a> <a href="#">2</a> <a href="#">3</a> <a href="#">4</a> <a href="#">5</a> <a href="#">6</a> <a href="#">7</a> <a href="#">8</a>	
	<p>2CKA006710A0011 <b>Kryt na Friends of Hue smart switch</b></p> <p>Pre zmenu farebného vyhotovenia súpravy Friends of Hue smart switch.</p>	<p>antracitová</p> <p>slonová kosť</p> <p>hliníková strieborná</p> <p>štúdiová biela</p> <p>ušľachtilá oceľ<sup>57)</sup></p> <p>zamatová biela</p> <p>zamatová čierna</p>	<p><b>N</b> 2CKA006730A0133</p> <p><b>N</b> 2CKA006730A0134</p> <p><b>N</b> 2CKA006730A0135</p> <p><b>N</b> 2CKA006730A0136</p> <p><b>N</b> 2CKA006730A0139</p> <p><b>N</b> 2CKA006730A0140</p> <p><b>N</b> 2CKA006730A0141</p>	<p>10/1</p> <p>10/1</p> <p>10/1</p> <p>10/1</p> <p>10/1</p> <p>10/1</p> <p>10/1</p>
future® linear	Typové číslo: 6736 FoH-8xx		<a href="#">1</a> <a href="#">2</a> <a href="#">3</a> <a href="#">4</a> <a href="#">5</a> <a href="#">6</a> <a href="#">7</a> <a href="#">8</a>	

**Poznámky:**

<sup>57)</sup> Imitácia kovu nástrekom na plast. Skutočný kov a imitácia kovu sa môžu vzhľadovo líšiť.

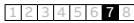
**N** Novinka

Pre prístroje	Názov	Farba	Objedn. kód	Jednot. bal. ks
Pre dizajn	<b>Technické údaje</b>		<b>Kompletnosť</b>	
	<p><b>Rozširujúce rozhranie, USB</b>                      Na integráciu hlásiča dymu, hlásiča CO.                      Je nutné použiť systémový modul 2.0 (SAP/S.3).                      Maximálny počet integrovaných zariadení: 20 (odporúčané 12)                      Obsahuje USB predlžovací kábel.                      Dosah: min. 100 m (vo voľnom priestore)                      Frekvencia: 868 MHz                      Pracovná teplota: -10 °C až +40 °C</p> <p>Typové číslo: SAP/A2.1</p>		<p> 2CKA006800A2868</p> <p>1</p> <p></p> <p></p>	
	<p><b>Adaptér na DIN lištu pre systémový modul</b>                      Na montáž systémového modulu 2.0 (SAP/S.3) na DIN lištu.                      Montáž sa vykonáva bez použitia náradia.</p> <p>Typové číslo: SAP-A1.1</p>		<p> 2CKA006200A0158</p> <p>1</p> <p></p> <p></p>	

Pre prístroje	Názov	Farba	Objedn. kód	Jednot. bal. ks	
	<b>Technické údaje</b>  <b>Stmievач pre regulovateľné LED žiarovky, modulárny</b> <sup>9)</sup> Pamäť hodnoty jasů. Nastaviteľná minimálna a maximálna úroveň jasů. Manuálne nastaviteľný režim fázovej regulácie na nábežnej alebo zostupnej hrane (podľa charakteru záťaže L alebo C). Nehlučná prevádzka vďaka technológii MOS-FET. Elektronická poisťka proti skratu a preťaženiu. Pre stmievateľné retrofitové LED žiarovky (LEDi) na 230 V AC alebo napájané z vinutých či elektronických transformátorov. Pre vákuové a halogénové žiarovky na 230 V AC alebo napájané z vinutých či elektronických transformátorov. Retrofitové LED žiarovky a obyčajné žiarovky je možné kombinovať. Integrované tlačidlo na miestne ovládanie (s LED indikáciou prevádzkových stavov). Možnosť kombinácie so zapínacími ovládačmi (spínačmi radenia 1/0). <sup>14)</sup> Integrovaným tlačidlom aj externým ovládačom na svorke 1 je možné okrem stmievania a spínania vyvolať nasledujúce funkcie: 1. Zaspávanie (znižovanie jasů až do vypnutia – 60 min. z maxima) 2. Budenie (zvyšovanie jasů až na hodnotu v pamäti – 30 min. na maximum) 3. Schodiskové osvetlenie s varovaním pred vypnutím (automatické zapnutie na voliteľný jas počas 2 alebo 5 min., nasleduje pokles jasů na 80 % a plynulé znižovanie jasů počas 30 s až do vypnutia) Ovládačom/spínačom na svorke 2 je možné vyvolať nasledujúce funkcie: 1. Centrálné vypnutie (zapínací ovládač – vypnutie všetkých prepojených prístrojov) 2. Upratovacie osvetlenie (spínač – zapnutie na 80 % maximálneho jasů) Externé ovládanie na vstupoch 1, 2 proti svorke com: napätím 8 - 230 V AC/DC (svorky sú galvanicky oddelené od napájania). Napätie 230 V AC použité na externé ovládanie musí mať rovnakú fázu ako napájacie napätie. Pracovná teplota: 0 °C až +35 °C Šírka: 4 M  Typové číslo: STD 6586/14 20 - 300 W/V-A pre stmievateľné LED žiarovky na 230 V AC (charakteristika L) 20 - 800 W/V-A pre stmievateľné LED žiarovky na 230 V AC (charakteristika C) 40 - 800 W pre vákuové a halogénové žiarovky na 230 V AC 40 - 800 W/V-A pre stmievateľné mn LED žiarovky (so zdrojom L, C) <sup>11), 12)</sup> 40 - 800 W/V-A vákuové a halogénové mn žiarovky (s transformátorom L, C) <sup>11), 12)</sup> 40 - 300 W/V-A pre stmievateľné mn LED žiarovky (so zdrojom LC) <sup>12)</sup> 40 - 300 W/V-A vákuové a halogénové mn žiarovky (so zdrojom LC) <sup>12)</sup> Pri použití niekoľkých prístrojov sa odporúča ponechať medzi nimi medzeru so šírkou cca 1 modulu. 230 V AC, 50/60 Hz (nutné pripojenie vodiča N)			<b>Kompletnosť</b>  N 2CKA006590A0193	1

1 2 3 4 5 6 7 8









**Poznámky:**
<sup>9)</sup> Pri teplote okolia vyššej než 35 °C zaťažiteľnosť klesá (cca o 3 % / °C).

<sup>11)</sup> Pri použití vinutého transformátora max. zaťažiteľnosť klesne cca o 20 %.



<sup>12)</sup> Pri použití elektronického transformátora max. zaťažiteľnosť klesne cca o 5 %.

<sup>14)</sup> Ak je použitá tlejvka alebo LED, nesmie premostovať kontakt tlačidlového ovládača (je nutné použiť prístroj so svorkou N).















Pre prístroje	Názov	Farba	Objedn. kód	Jednot. bal. ks
Pre dizajn	Technické údaje		Kompletnosť	
	<p><b>Snímač pohybu priemyselný, na povrchovú montáž</b></p> <p>Na bezdotykové ovládanie osvetlenia miestností, chodieb, schodísk, skladov, garáží a ďalších priestorov v administratívnych a výrobných budovách. Oblasť zachytenia (priemet na podlahu): približne kruh alebo obdĺžnik, Montážna výška: štandardne 10 m – pozrite stranu 16 (dosah je možné zvýšiť až na cca 18 m pomocou diaľkovej správy prostredníctvom PC s pripojeným USB vysielačom a konfiguračným SW RF Asistent) Súčasťou dodávky sú 2 clonky na úpravu dosahu.</p> <p>Nastaviteľné parametre:                      – prahové osvetlenie (cca 5 - 1 000 lx)                      – oneskorenie vypnutia (25 s - 30 min.)</p> <p>Spínací prvok: relé                      2 300 W pre , 1 750 V-A pre                         500 V-A / 64 µF pre                       400 W/V-A pre kompaktné žiarivkové alebo LED žiarovky (max. 23 ks)</p> <p>Stupeň krytia: IP 67                      Pracovná teplota: -20 °C až +55 °C                      Rozmery (Š × V × H): 115 × 99 × 94 mm                      Farba snímača: biela                      Súčasťou dodávky je káblková vývodka a vrecúško s príslušenstvom.</p>			
	kruhová oblasť zachytenia		 3299-22674	1
	obdĺžniková oblasť zachytenia		 3299-22673	1
	230 V AC, 3-vodičové pripojenie (káblový vývod)			





Pre prístroje	Názov	Farba	Objedn. kód	Jednot. bal. ks
Pre dizajn	Technické údaje		Kompletnosť	
	<p><b>Snímač prítomnosti Busch-Presence univerzálny (relé, 12 m)</b></p> <p>Na automatické spínanie svetidiel. Automatický a poloautomatický režim. Oblasť zachytenia: kužeľová (pri montážnej výške 3 m je priemetom na podlahu kruh Ø 10 m pre sediace osoby, Ø 12 m pre chodiace osoby) – pozrite stranu 17</p> <p>Montáž do stropu (hr. 9 – 25 mm) pomocou pružinového mechanizmu. Montážny otvor: Ø 68 mm Montážna výška: 2 - 4 m</p> <p>Nastaviteľné parametre:</p> <ul style="list-style-type: none"> <li>– prahové osvetlenie (cca 5 - 2 000 lx)</li> <li>– oneskorenie vypnutia (1 - 30 min., impulz 1 s)</li> </ul> <p>Nastavovacie prvky sú prístupné spredu. Indikácia stavu a detekcie pohybu pomocou LED. Možnosť diaľkového ovládania IR vysielačom ZCKA006800A2511. Kľudová spotreba: 0,3 W</p> <p>Výstup: spínací kontakt relé (potenciálovo viazaný) 2 300 W pre <math>\star</math> 200 W/V-A pre LED žiarovky 10 AX pri <math>\cos \varphi = 0,9</math> pre <math>\square</math></p> <p>Stupeň krytia: IP 40 Pracovná teplota: -5 °C až +45 °C Rozmery (Š × V × H): 94 × 94 × 72 mm Vstavaná hĺbka: 49 mm Farba snímača: biela (RAL 9016)</p> <p>Typové číslo: 6819/30-24 230 V AC, 50/60 Hz, 3-vodičové pripojenie</p>		<b>N</b> ZCKA006800A2735	1
	<p><b>Snímač prítomnosti Busch-Presence univerzálny (e-kontakt, 12 m)</b></p> <p>Na automatické spínanie svetidiel. Automatický a poloautomatický režim. Oblasť zachytenia: kužeľová (pri montážnej výške 3 m je priemetom na podlahu kruh Ø 10 m pre sediace osoby, Ø 12 m pre chodiace osoby) – pozrite stranu 17</p> <p>Montáž do stropu (hr. 9 - 25 mm) pomocou pružinového mechanizmu. Montážny otvor: Ø 68 mm Montážna výška: 2 - 4 m</p> <p>Nastaviteľné parametre:</p> <ul style="list-style-type: none"> <li>– prahové osvetlenie (cca 5 - 2 000 lx)</li> <li>– oneskorenie vypnutia (1 - 30 min., impulz 1 s)</li> </ul> <p>Nastavovacie prvky sú prístupné spredu. Indikácia stavu a detekcie pohybu pomocou LED. Možnosť diaľkového ovládania IR vysielačom ZCKA006800A2511. Kľudová spotreba: 0,3 W</p> <p>Výstup: elektronický spínací kontakt (potenciálovo viazaný) 3 - 200 W pre <math>\star</math> 3 - 200 W/V-A pre regulovateľné LED žiarovky (LEDi)</p> <p>Stupeň krytia: IP 40 Pracovná teplota: -5 °C až +45 °C Rozmery (Š × V × H): 94 × 94 × 59 mm Vstavaná hĺbka: 36 mm Farba snímača: biela (RAL 9016)</p> <p>Typové číslo: 6817/32-24 230 V AC, 50/60 Hz, 3-vodičové pripojenie</p>		<b>N</b> ZCKA006800A2739	1

# Snímače pohybu

Pre prístroje	Názov	Farba	Objedn. kód	Jednot. bal. ks	
Pre dizajn	<b>Technické údaje</b>		<b>Kompletnosť</b>		
	<p><b>Snímač prítomnosti Busch-Presence univerzálny (Bluetooth, relé, 12 m)</b></p> <p>Na automatické spínanie svietidiel. Automatický a poloautomatický režim. S rozhraním Bluetooth na parametrizáciu a ovládanie. Prispôsobenie všetkých nastavení pomocou smartfónu alebo tabletu. Ovládanie osvetlenia pomocou aplikácie. Aplikácia pre iOS a Android je na prevzatie zadarmo. Oblasť zachytenia: kužeľová (pri montážnej výške 3 m je priemetom na podlahu kruh Ø 10 m pre sediace osoby, Ø 12 m pre chodiace osoby) – pozrite stranu 17</p> <p>Montáž do stropu (hr. 9 - 25 mm) pomocou pružinového mechanizmu. Montážny otvor: Ø 68 mm. Montážna výška: 2 - 4 m</p> <p>Nastaviteľné parametre:</p> <ul style="list-style-type: none"> <li>– prahové osvetlenie (cca 5 - 2 000 lx)</li> <li>– oneskorenie vypnutia (1 - 30 min., impulz 1 s)</li> </ul> <p>Nastavovacie prvky sú prístupné spredu. Možnosť individuálnej deaktivácie a nastavenia citlivosti jednotlivých senzorov. Voliteľná simulácia prítomnosti. Voliteľné dynamické oneskorenie vypnutia. Indikácia stavu a detekcie pohybu pomocou LED. Kludová spotreba: 0,3 W</p> <p>Výstup: spínací kontakt relé (potenciálovo viazaný) 2 300 W pre  200 W/V-A pre LED žiarovky 10 AX pri cos φ = 0,9 pre  Stupeň krytia: IP 40 Pracovná teplota: -5 °C až +45 °C Rozmery (Š × V × H): 94 × 94 × 72 mm Vstavaná hĺbka: 49 mm Farba snímača: biela (RAL 9016) Typové číslo: 6819/31-24 230 V AC, 50/60 Hz, 3-vodičové pripojenie</p>		<p> 2CKA006800A2741</p> <p> 1</p>		
	<p><b>Snímač prítomnosti Busch-Presence univerzálny (Bluetooth, e-contact, 12 m)</b></p> <p>Na automatické spínanie svietidiel. Automatický a poloautomatický režim. S rozhraním Bluetooth pre parametrizáciu a ovládanie. Prispôsobenie všetkých nastavení pomocou smartfónu alebo tabletu. Ovládanie osvetlenia pomocou aplikácie. Aplikácia pre iOS a Android je na prevzatie zadarmo. Oblasť zachytenia: kužeľová (pri montážnej výške 3 m je priemetom na podlahu kruh Ø 10 m pre sediace osoby, Ø 12 m pre chodiace osoby) – pozrite stranu 17</p> <p>Montáž do stropu (hr. 9 - 25 mm) pomocou pružinového mechanizmu. Montážny otvor: Ø 68 mm. Montážna výška: 2 - 4 m</p> <p>Nastaviteľné parametre:</p> <ul style="list-style-type: none"> <li>– prahové osvetlenie (cca 5 - 2 000 lx)</li> <li>– oneskorenie vypnutia (1 - 30 min., impulz 1 s)</li> </ul> <p>Nastavovacie prvky sú prístupné spredu. Možnosť individuálnej deaktivácie a nastavenia citlivosti jednotlivých senzorov. Voliteľná simulácia prítomnosti. Voliteľné dynamické oneskorenie vypnutia. Indikácia stavu a detekcie pohybu pomocou LED. Kludová spotreba: 0,3 W</p> <p>Výstup: elektronický spínací kontakt (potenciálovo viazaný) 3 - 200 W pre  3 - 200 W/V-A pre regulovateľné LED žiarovky (LEDi) Voliteľný plynulý nábeh/dobeh pri zapnutí/vypnutí. Stupeň krytia: IP 40 Pracovná teplota: -5 °C až +45 °C Rozmery (Š × V × H): 94 × 94 × 59 mm Vstavaná hĺbka: 36 mm Farba snímača: biela (RAL 9016) Typové číslo: 6817/33-24 230 V AC, 50/60 Hz, 3-vodičové pripojenie</p>		<p> 2CKA006800A2743</p> <p> 1</p>		



Pre prístroje	Názov	Farba	Objedn. kód	Jednot. bal. ks
Pre dizajn	Technické údaje		Kompletnosť	
	<p><b>Snímač prítomnosti Busch-Presence univerzálny (Bluetooth, DALI, 12 m)</b></p> <p>Pre automatické spínanie a regulovanie svietidiel s predradníkmi DALI. Snímač odosiela centrálné telegramy a poskytuje napájanie pre ďalšie zariadenia DALI (max. 45 ks). S rozhraním Bluetooth pre parametrizáciu a ovládanie. Prispôsobenie všetkých nastavení pomocou smartfónu alebo tabletu. Ovládanie osvetlenia pomocou aplikácie. Aplikácia pre iOS a Android je na prevzatie zadarmo. Oblasť zachytenia: kužeľová (pri montážnej výške 3 m je priemetom na podlahu kruh Ø 10 m pre sediacej osoby, Ø 12 m pre chodiace osoby) – pozrite stranu 17 Montáž do stropu (hr. 9 - 25 mm) pomocou pružinového mechanizmu. Montážny otvor: Ø 68 mm Montážna výška: 2 - 4 m Nastaviteľné parametre: – prahové osvetlenie (cca 5 - 2 000 lx) – oneskorenie vypnutia (1 - 30 min.) Nastavovacie prvky sú prístupné spredu. Možnosť individuálnej deaktivácie a nastavenia citlivosti jednotlivých senzorov. Časovo riadená funkcia základného osvetlenia. 2-stupňové automatické vypínanie (podľa STN EN 15232). Časovo riadená funkcia ochrany pred oslnením v noci. Voliteľná simulácia prítomnosti. Voliteľné dynamické oneskorenie vypnutia. Indikácia stavu a detekcie pohybu pomocou LED. Kľudová spotreba: 0,3 W</p> <p>Stupeň krytia: IP 40 Pracovná teplota: -5 °C až +45 °C Rozmery (Š × V × H): 94 × 94 × 83 mm Vstavaná hĺbka: 60 mm Farba snímača: biela (RAL 9016)</p> <p>Typové číslo: 6819/35-24 230 V AC, 50/60 Hz, 4-vodičové pripojenie</p>		<p><b>2</b> CKA006800A2747</p>	1
	<p><b>Snímač prítomnosti Busch-Presence Corridor (Bluetooth, relé, 30 m)</b></p> <p>Na automatické spínanie svietidiel. Automatický a poloautomatický režim. S rozhraním Bluetooth pre parametrizáciu a ovládanie. Prispôsobenie všetkých nastavení pomocou smartfónu alebo tabletu. Ovládanie osvetlenia pomocou aplikácie. Aplikácia pre iOS a Android je na prevzatie zadarmo. Oblasť zachytenia: kužeľová (pri montážnej výške 3 m je priemetom na podlahu obdĺžnik 30 × 3 m pre priečny pohyb, 20 × 3 m pre pozdĺžny pohyb) – pozrite stranu 17 Montáž do stropu (hr. 9 - 25 mm) pomocou pružinového mechanizmu. Montážny otvor: Ø 68 mm. Montážna výška: 2 - 4 m Nastaviteľné parametre: – prahové osvetlenie (cca 5 - 2 000 lx) – oneskorenie vypnutia (1 - 30 min., impulz 1 s) Nastavovacie prvky sú prístupné spredu. Možnosť individuálnej deaktivácie a nastavenia citlivosti jednotlivých senzorov. Voliteľná simulácia prítomnosti. Voliteľné dynamické oneskorenie vypnutia. Indikácia stavu a detekcie pohybu pomocou LED. Kľudová spotreba: 0,3 W Výstup: spínač kontakt relé (potenciálovo viazaný) 2 300 W pre  200 W/V·A pre LED žiarovky 10 AX pri cos φ = 0,9 pre  Stupeň krytia: IP 40 Pracovná teplota: -5 °C až +45 °C Rozmery (Š × V × H): 94 × 94 × 76 mm Vstavaná hĺbka: 49 mm Farba snímača: biela (RAL 9016) Typové číslo: 6819/51-24 230 V AC, 50/60 Hz, 3-vodičové pripojenie</p>		<p><b>2</b> CKA006800A2745</p>	1

**Poznámky:**  
 Novinka

Pre prístroje	Názov	Farba	Objedn. kód	Jednot. bal. ks
Pre dizajn	Technické údaje		Kompletnosť	
	<p><b>Snímač prítomnosti Busch-Presence Corridor (Bluetooth, DALI, 30 m)</b></p> <p>Na automatické spínanie a regulovanie svietidiel s predradníkmi DALI. Snímač odosiela centrálné telegramy a poskytuje napájanie pre ďalšie zariadenia DALI (max. 45 ks).</p> <p>S rozhraním Bluetooth pre parametrizáciu a ovládanie. Prispôsobenie všetkých nastavení pomocou smartfónu alebo tabletu. Ovládanie osvetlenia pomocou aplikácie. Aplikácia pre iOS a Android je na prevzatie zadarmo.</p> <p>Oblasť zachytenia: kužeľová (pri montážnej výške 3 m je priemetom na podlahu obdĺžnik 30 × 3 m pre priečny pohyb, 20 × 3 m pre pozdĺžny pohyb) – pozrite stranu 17</p> <p>Montáž do stropu (hr. 9 - 25 mm) pomocou pružinového mechanizmu. Montážny otvor: Ø 68 mm</p> <p>Montážna výška: 2 - 4 m</p> <p>Nastaviteľné parametre:</p> <ul style="list-style-type: none"> <li>– prahové osvetlenie (cca 5 - 2 000 lx)</li> <li>– oneskorenie vypnutia (1 - 30 min.)</li> </ul> <p>Nastavovacie prvky sú prístupné spredu. Možnosť individuálnej deaktivácie a nastavenia citlivosti jednotlivých senzorov. Časovo riadená funkcia základného osvetlenia. 2-stupňové automatické vypínanie (podľa STN EN 15232). Časovo riadená funkcia ochrany pred oslnením v noci. Voliteľná simulácia prítomnosti. Voliteľné dynamické oneskorenie vypnutia. Indikácia stavu a detekcie pohybu pomocou LED. Kludová spotreba: 0,3 W</p> <p>Stupeň krytia: IP 40                      Pracovná teplota: -5 °C až +45 °C                      Rozmery (Š × V × H): 94 × 94 × 87 mm                      Vstavaná hĺbka: 60 mm                      Farba snímača: biela (RAL 9016)</p>		<p> 2CKA006800A2749</p>	1
	<p>Typové číslo: 6819/55-24</p> <p>230 V AC, 50/60 Hz, 4-vodičové pripojenie</p>		<p></p>	







# Produkty pre vyššiu bezpečnosť

Pre prístroje	Názov	Farba	Objedn. kód	Jednot. bal. ks
Pre dizajn	Technické údaje		Kompletnosť	
	<p><b>Hlásič Busch-CO Alarm ProfessionalLINE</b></p> <p>Detektor oxidu uhoľnatého s alarmom s elektrochemickým senzomom.                      3-stavový koncept signalizácie a alarmu.                      Tlačidlo na spustenie testu a umlčanie alarmu.                      LCD displej na indikáciu koncentrácie CO (od 30 ppm).                      Akustická výstraha: 85 dB (A) na 3 m                      Pevne zabudovaná lítiová batéria (životnosť min. 10 rokov).                      Možnosť funkčného prepojenia až 20 hlásičov vsunutím bezdrôtových RF modulov 2CKA006800A2872.                      Vyhovuje STN EN 50291-1, STN EN 50291-2.                      Farba snímača: biela (RAL 9016)                      Prístroj je možné integrovať do externých systémov (napr. do ABB-free@home®) prostredníctvom bezdrôtového RF modulu Busch-CO Alarm v kombinácii s rozširujúcim rozhraním USB.</p>		<p><b>N</b> 2CKA006800A2870</p>	1
	Typové číslo: 6839/01-84-500		<p>1 2 3 4 5 6 7 8</p>	
	<p>2CKA006800A2870 2CKA006800A2867</p> <p><b>Modul bezdrôtový RF Busch-CO Alarm</b></p> <p>Na bezdrôtové prepojenie hlásičov Busch-CO Alarm (vsunie sa do všetkých hlásičov, ktoré majú byť prepojené). Tiež na integráciu do externých systémov (napr. do ABB-free@home®) v kombinácii s rozširujúcim rozhraním USB. Jednoduché začlenenie nových jednotiek do existujúceho systému. Rozpoznanie vybratej jednotky zo systému.                      Napájanie: pevne zabudovaná lítiová batéria (životnosť min. 10 rokov)                      Nosná frekvencia: 868 MHz                      Dosah: max. 100 m vo voľnom priestore, max. 30 m v budove                      Typové číslo: 6828/12-500</p>		<p><b>N</b> 2CKA006800A2872</p>	1
			<p>1 2 3 4 5 6 7 8</p>	

**Poznámky:**

**N** Novinka

RF = rádiový frekvenčný (pre bezdrôtové diaľkové ovládanie)

Pre prístroje	Názov	Farba	Objedn. kód	Jednot. bal. ks
Pre dizajn	<b>Technické údaje</b>		<b>Kompletnosť</b>	
	<b>Krabica nástenná so štyrmi vstupmi, pre násobnú montáž prístrojov Variant<sup>51)</sup></b> Krabica 3903N-A04540 je určená pre zásuvky 5518N-C025xx, 5519N-C025xx a pre spínače so skrutkovými svorkami 3558N-Cxxxx.	biela šedá modrá	3903N-A04540 B 3903N-A04540 S 3903N-A04540 M	10/1 10/1 10/1
	Krabica 3959N-A05450 je určená iba pre spínače s bezskrutkovými svorkami 3559N-Cxxxx.	biela šedá modrá	 3559N-A05450 B  3559N-A05450 S  3559N-A05450 M	10/1 10/1 10/1
<b>Variant<sup>+</sup></b>				

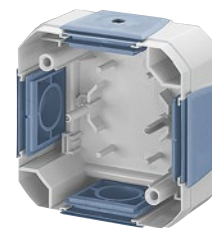

#### Poznámky:

 Novinka

<sup>51)</sup> Ak dochádza vplyvom vonkajších podmienok k roseniu vnútri prístroja, je nutné otvoriť odkvapový otvor smerom k zemi. Krytie sa tým zníži na IP 44.

# Technické údaje

Stmievateľ pre regulovateľné LED žiarovky, modulárny (4 M)

2CKA006590A0193

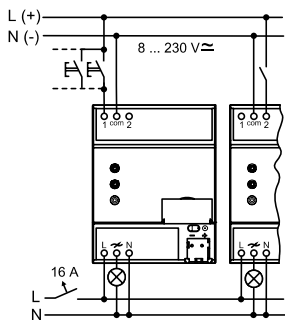

Tlačidlové ovládanie (vstup 1), upratovacie osvetlenie (vstup 2).

Stmievateľ pre regulovateľné LED žiarovky, modulárny (4 M)

2CKA006590A0193

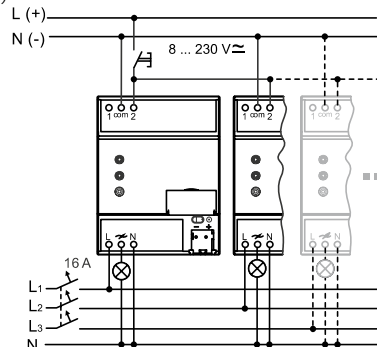

Centrálné vypínanie zapínacím ovládačom.

Snímač pohybu priemyselný, stropný

3299-22674

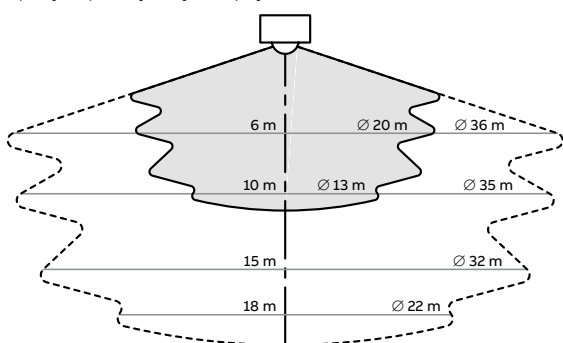

Zvislý rez oblasťou zachytenia (kruh) – možné upraviť clonkami. V šedej oblasti je citlivosť detekcie vyššia.

Snímač pohybu priemyselný, stropný

3299-22673

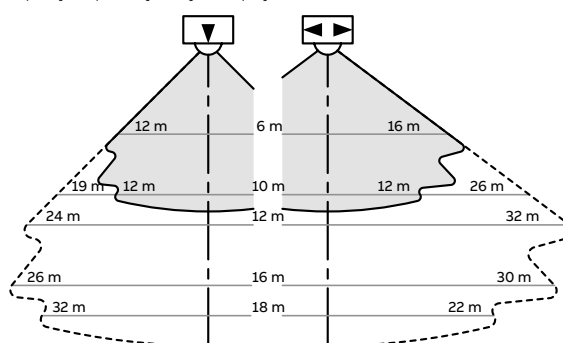

Oblasť zachytenia (obdĺžnik: dlhšia strana platí pri pohybe v smere šípok na prístroji) – možné upraviť clonkami. V šedej oblasti je citlivosť detekcie vyššia.

Snímač pohybu priemyselný, stropný

3299-22674  
3299-22673

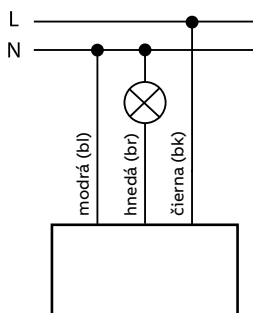

Snímač pohybu priemyselný, stropný

3299-22674  
3299-22673

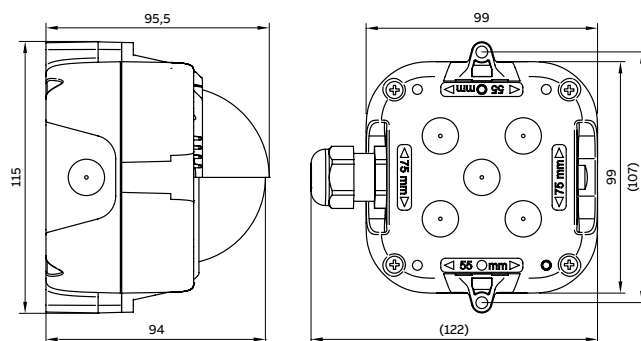

Poznámky:



Snímač prítomnosti Busch-Presence univerzálny

2CKA006800A2735  
2CKA006800A2739  
2CKA006800A2741  
2CKA006800A2743  
2CKA006800A2747

**Oblasť zachytenia pre sediace osoby**

Montážna výška (H)	Priemer oblasti (L)
2,5 m	max. 8 m
3 m	max. 10 m

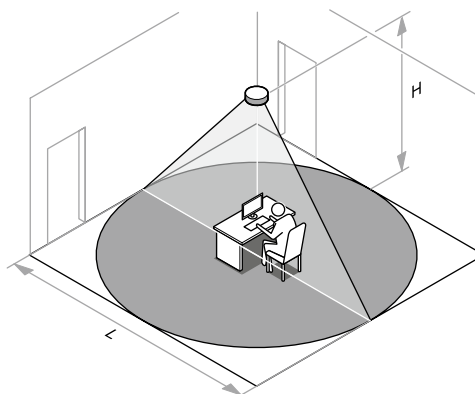

Oblasť zachytenia pre sediace osoby (závisí na montážnej výške).

Snímač prítomnosti Busch-Presence Corridor

2CKA006800A2745  
2CKA006800A2749

**Oblasť zachytenia pre chodiace osoby**

Montážna výška (H)	Priemer oblasti	
	Pozdĺžny pohyb (L1)	Priečny pohyb (L2)
2,5 m	max. 7 m	max. 10 m
3 m	max. 8 m	max. 12 m
4 m	max. 10 m	max. 16 m

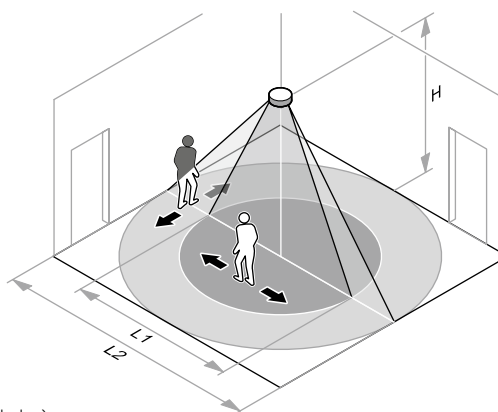

Oblasť zachytenia pre chodiace osoby (závisí na montážnej výške a smere pohybu).

Snímač prítomnosti Busch-Presence (relé)

2CKA006800A2735  
2CKA006800A2741  
2CKA006800A2745

Snímač prítomnosti Busch-Presence (e-kontakt)

2CKA006800A2739  
2CKA006800A2743

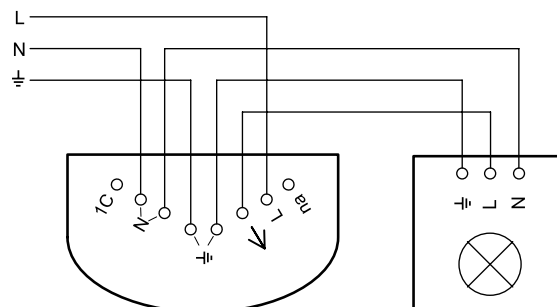
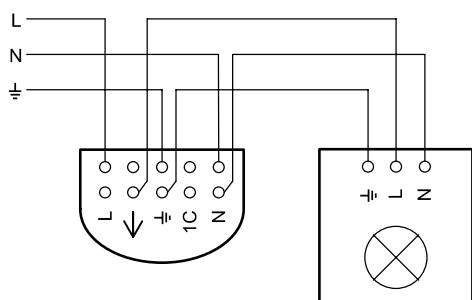

Snímač prítomnosti Busch-Presence (DALI)

2CKA006800A2747  
2CKA006800A2749

Snímač prítomnosti Busch-Presence

2CKA006800A273.  
2CKA006800A274.

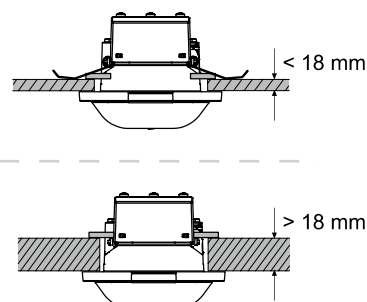
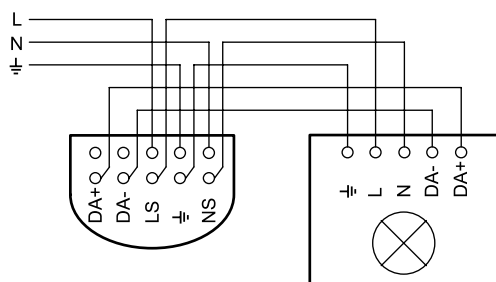

Spôsob montáže podľa hrúbky stropu.

Poznámky:

# Register

Objednávací kód	Strana
<b>N</b> 2CKA006200A0158	7
<b>N</b> 2CKA006590A0193	8
<b>N</b> 2CKA006710A0011	6
<b>N</b> 2CKA006730A0133	6
<b>N</b> 2CKA006730A0134	6
<b>N</b> 2CKA006730A0135	6
<b>N</b> 2CKA006730A0136	6
<b>N</b> 2CKA006730A0139	6
<b>N</b> 2CKA006730A0140	6
<b>N</b> 2CKA006730A0141	6
<b>N</b> 2CKA006800A2735	10
<b>N</b> 2CKA006800A2739	10
<b>N</b> 2CKA006800A2741	11
<b>N</b> 2CKA006800A2743	11
<b>N</b> 2CKA006800A2745	12
<b>N</b> 2CKA006800A2747	12
<b>N</b> 2CKA006800A2749	13
<b>N</b> 2CKA006800A2868	7
<b>N</b> 2CKA006800A2870	14
<b>N</b> 2CKA006800A2872	14
<b>N</b> 3299-22673	9
<b>N</b> 3299-22674	9
<b>N</b> 3559N-A05450 B	15
<b>N</b> 3559N-A05450 M	15
<b>N</b> 3559N-A05450 S	15
<b>N</b> 3903N-A04540 B	15
<b>N</b> 3903N-A04540 M	15
<b>N</b> 3903N-A04540 S	15

Objednávací kód	Strana
-----------------	--------

Objednávací kód	Strana
-----------------	--------





—  
**ABB s.r.o.**

Tuhovská 29

831 06 Bratislava

Bezplatná infolinka

Tel.: +421 800 700 101

E-mail: kontakt@sk.abb.com



[abb.sk](http://abb.sk)

